



1

# MOTEUR

XM  
231-1/2

1

## *Leratboy.superforum.fr*

### OUTILLAGE PRECONISE

4090-T : Support de maintien moteur.

DEPOSE ET POSE DE LA POMPE  
A EAU ZPJ (6 CYL.)



## DEPOSE

**Lever et caler** l'avant droit du véhicule  
(Voir ① XM 000-0/1)

**Déposer Fig. I**

- la roue
- le pare-boue (1) avec la pince 7504-T.

**Vidanger, Fig. II et Fig. III**, le circuit de refroidissement

- par la vis (2)
- par le bouchon (3) (culasse arrière).

**Déconnecter** le câble négatif de la batterie.

**Déposer, Fig. IV :**

- les couvercles (4) et (5)
- la manivelle.

**Débrancher, Fig. V :**

- le connecteur (6)
- les connecteurs des calculateurs (7), (8), et (9)
- les connecteurs des relais (11)
- le connecteur de masse 

**Désaccoupler** : le tube d'air du compartiment des calculateurs.

**Déposer** le compartiment des calculateurs, fixé par la vis (10) Fig. V.

**Détendre** la courroie compresseur - pompe à eau.

**Maintenir Fig. VI** le moteur à l'aide de la traverse 4090-T.

**Déposer Fig. VI**

- la biellette anti-couple (12)
- le support moteur (13)
- le support (14)

**Désaccoupler Fig. VII** le boîtier (15) du régulateur thermostatique.



1

XM  
231-1/2

3

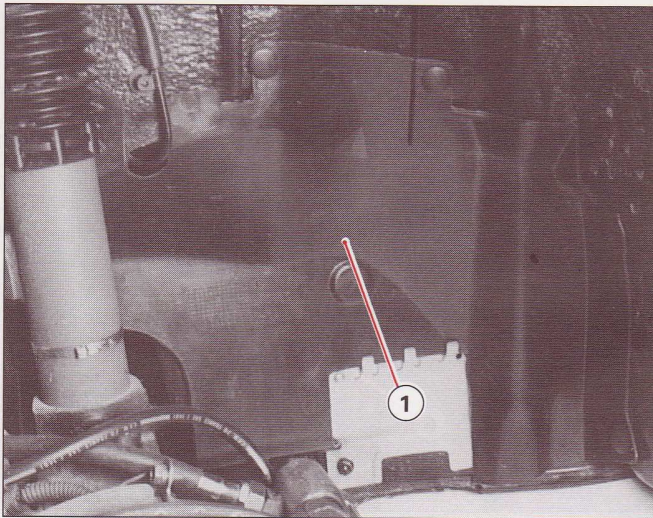

89-772

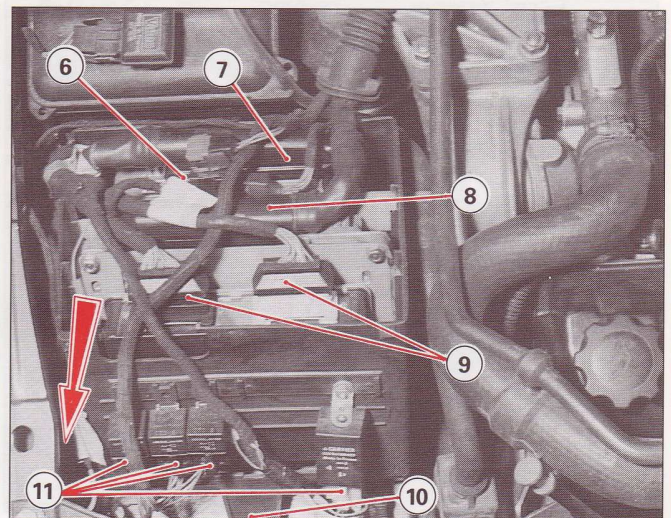

89-987

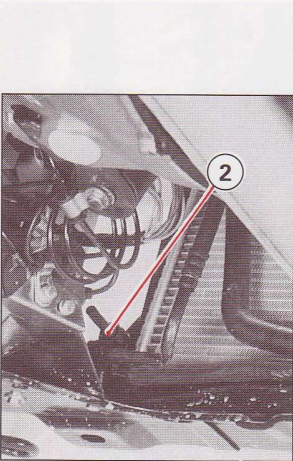

89-154

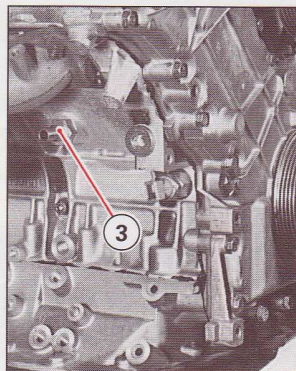

89-1293

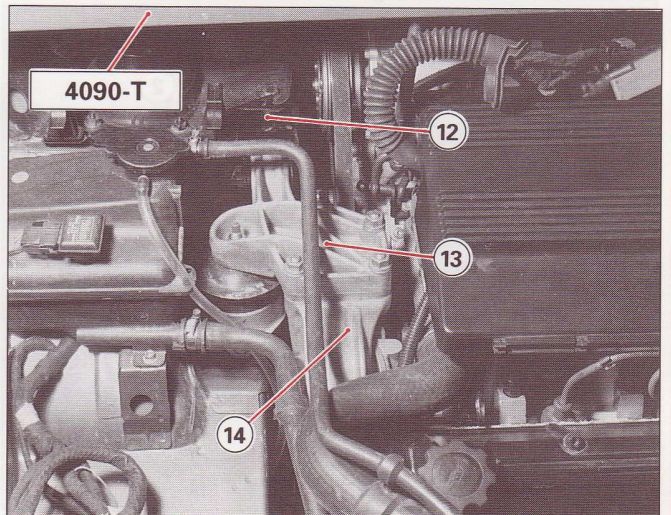

89-1186

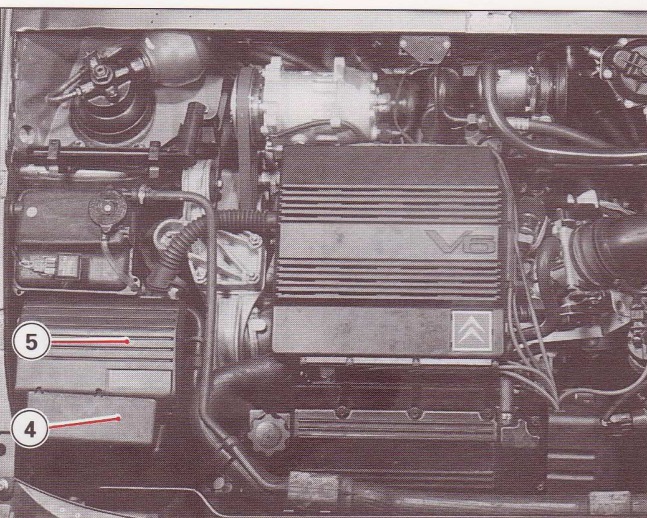

89-78

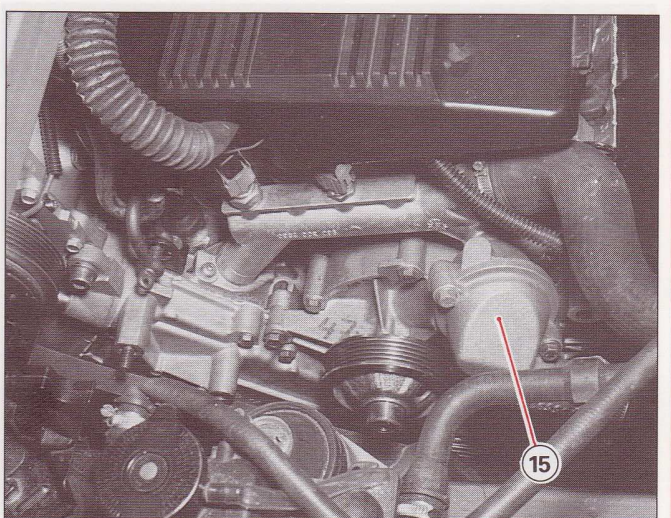

89-1188

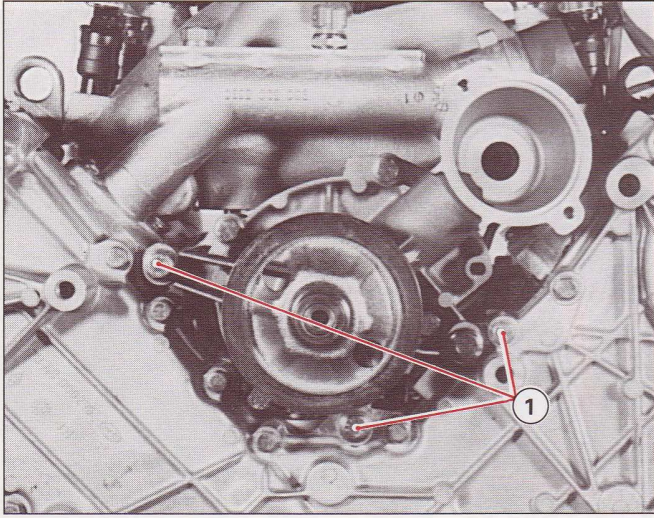

89-679

I

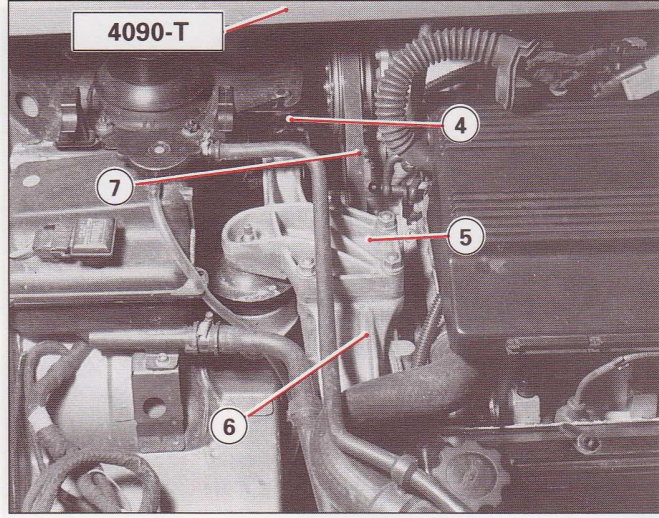

89-1186

IV

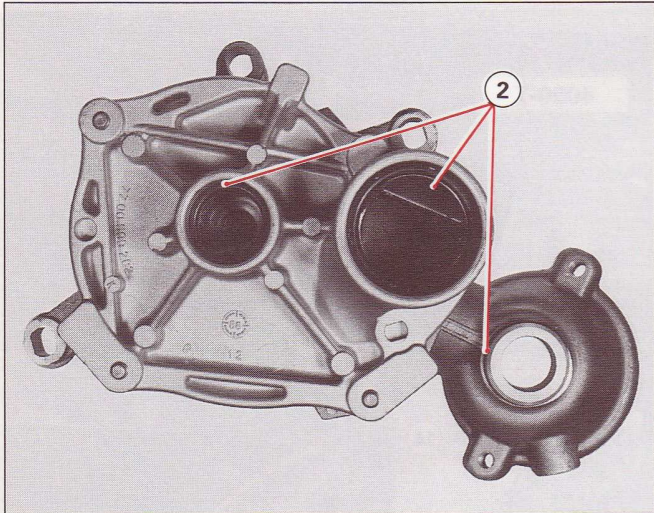

89-1133

II

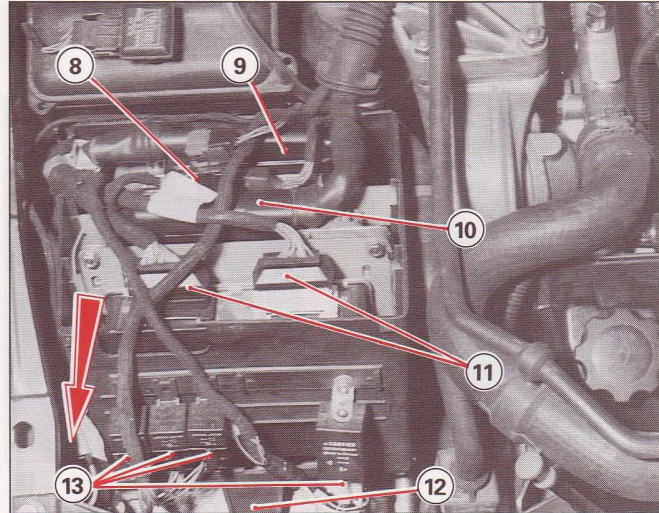

89-987

V

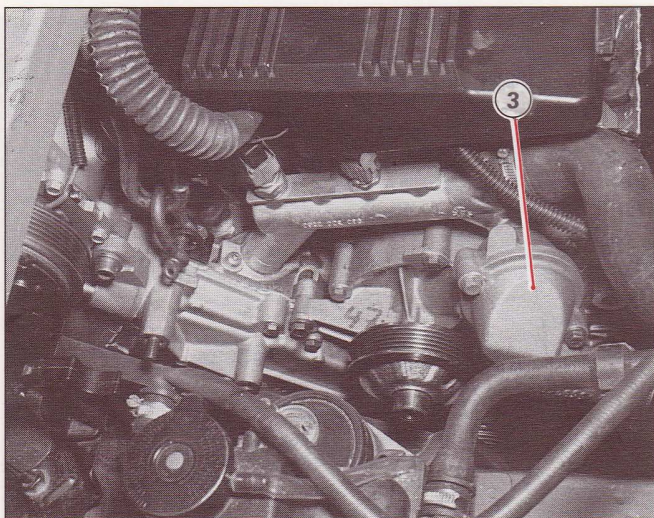

89-1188

III

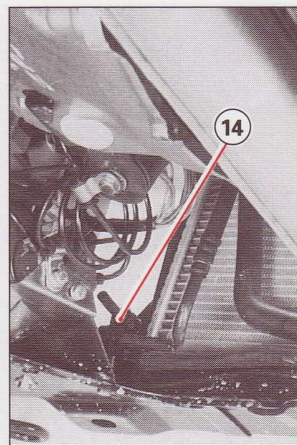

89-154

VI

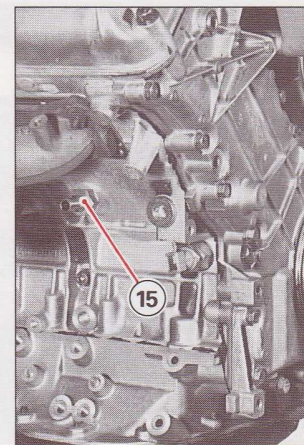

89-1293

VII



1

## DEPOSE ET POSE DE LA POMPE A EAU ZPJ (6 CYL.)

XM  
231-1/2

5

### Déposer Fig. I

- les vis (1)
- la pompe à eau

### POSE

**Préparer Fig. II** : La pompe à eau, mettre en place les trois joints NEUFS(2)

### Poser :

- **Fig. I** : la pompe à eau

**Serrage : 1,8 mdaN**

- **Fig. III** : le régulateur thermostatique (3)

- **Fig. IV** : le support latéral (6) sur le moteur

**Serrage : Vis Ø 10 : 6 mdaN**

**Vis Ø 7 : 1,3 mdaN**

- **Fig. IV** : le support moteur (5)

**Serrage : 5 mdaN**

- **Fig. IV** : la biellette anti-couple (4)

**ATTENTION** : orienter la partie soudée la plus épaisse vers le moteur.

**Serrage : 5 mdaN**

**Déposer Fig. IV** : l'outil 4090-T

**Poser Fig. V** : le compartiment-calculateurs, serrer la vis (12)

### Brancher Fig. V

- le connecteur (8).
- le connecteur (9) calculateur ABS.
- le connecteur (10) calculateur injection.
- les connecteurs (11) calculateur hydraulique.
- les connecteurs (13) des relais.
- le connecteur de masse 

**Accoupler** le tube d'air sur le compartiment calculateurs.

**Serrer Fig. VI** la vis (14).

### Poser Fig. VI

- le bouchon (15)
- Serrage : 3 mdaN**
- les couvercles
- la manivelle
- le pare-boue
- la roue.

**Connecter** le câble négatif de la batterie.

### Effectuer Fig. IV

- la tension de la courroie (7)

(Voir ① XM 250-0/2)

- le plein du circuit de refroidissement et purger

(Voir ① XM 230-0/2).

Mettre le véhicule au sol.